

STREŠNO OKNO

za rastlinjak Trioška























Tehnični certifikat

str.2-3

Priročnik za montažo

str.4-11

Tabela 1 Podroben seznam delov				
označevanje		ime	dolžina, mm	količina, kos
1. paket /deli okvirja/				
1		Vodoravni profil	916	2
2		Lok	464	3
3		Diagonalni profil	590	2
		Kavelj	398	1
		Navpična pločevina	505	2
		Vodoravna pločevina	978	2
		Tesnilo	951	2
			575	2
2. paket /vijaki/				
		Cev		1
		Nosilec		1
		Podložka		17
		Vijak M4x8		29
		Vijak M4x10		22
		Vijak M4x35		16
		Vijak M4x50		1
		Vijak M5x45		2
		Matica M4		77
		Varnostna matica M5		2
		Zgornji tečaj		2
		Spodnji tečaj		2
		Veriga	733	1
		lepilni trak		1

Opis



Izvedite montažo in uporabo okna v strogem skladu z navodili in pravili za uporabo, ki so navedena v tehničnem potrdilu. Prosimo, da to tehnično potrdilo shranite za nadaljnjo uporabo.

Strešno okno je namenjeno prezračevanju rastlinjakov. Nameščeno je lahko samo v rastlinjaku Trioška. Okvir strešnega okna je izdelan iz pocinkanega jekla in ga je potrebno sestaviti z vijaki in maticami. Prevlaka okenca je polikarbonat, ki je ostal od obloge rastlinjaka. Komplet za strešno okno vključuje vse potrebne pritrdilne elemente.

Garancijske obveznosti

Rok za reklamacijo je 12 mesecev od dneva nakupa.

Uporabnik nosi odgovornost za kompletno sestavo.

Uporabnik nosi odgovornost za montažo okenca v skladu z navodili.

Garancijski pogoji

Garancijske obveznosti ne veljajo v primerih:

1. namestitve strešnega okna s kršitvijo navodil za montažo.
2. kršitev pravil delovanja.
3. poplave, orkani in druge naravne nesreče.

Spodnji tečaj

Spodnji tečaj

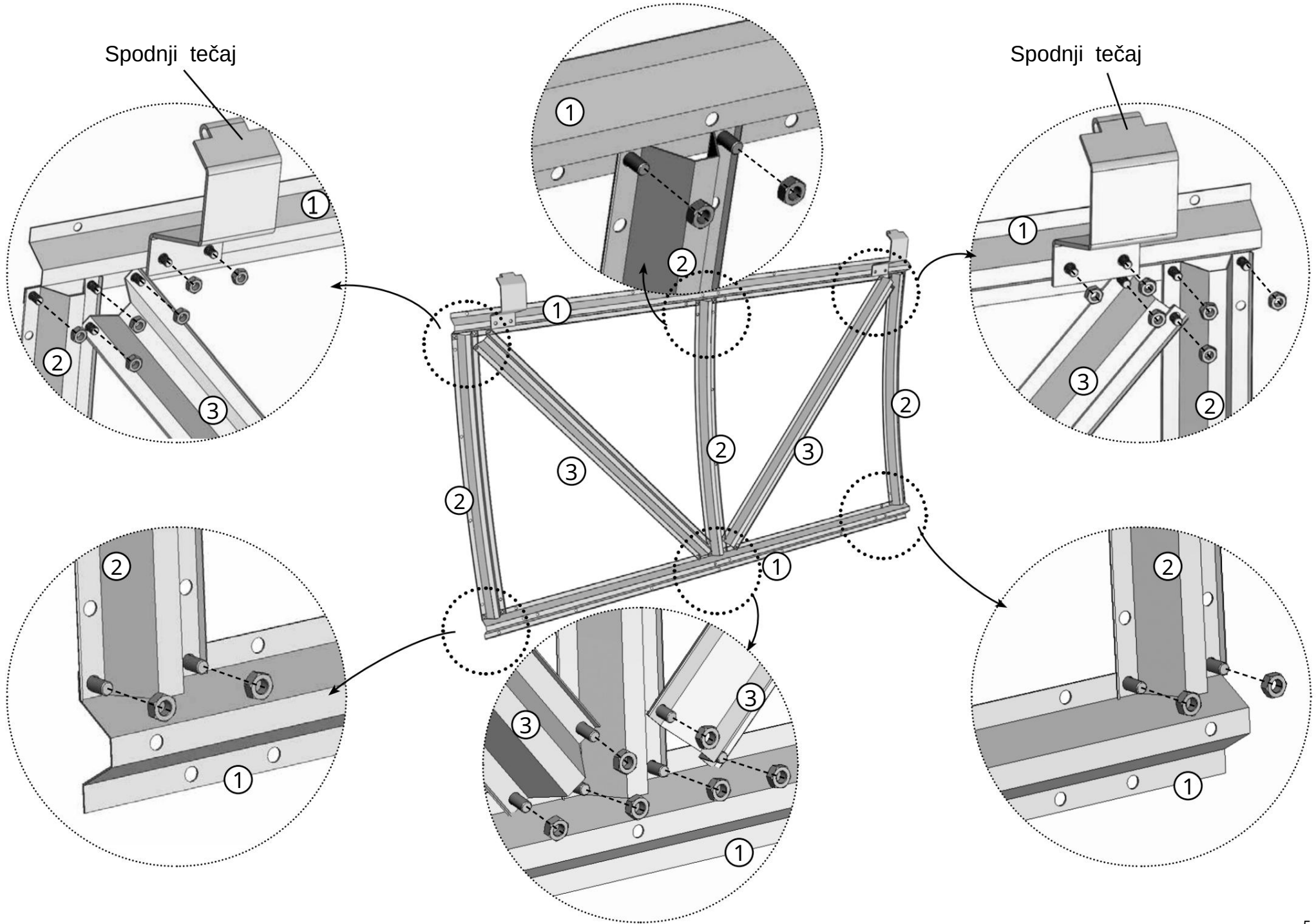

V zgornjem profilu izvrtajte luknje $\varnothing 4$ na predstavnjene mere in namestite zgornje tečaje. Izrežite polikarbonat na notranji konturi odprtine okvirja.

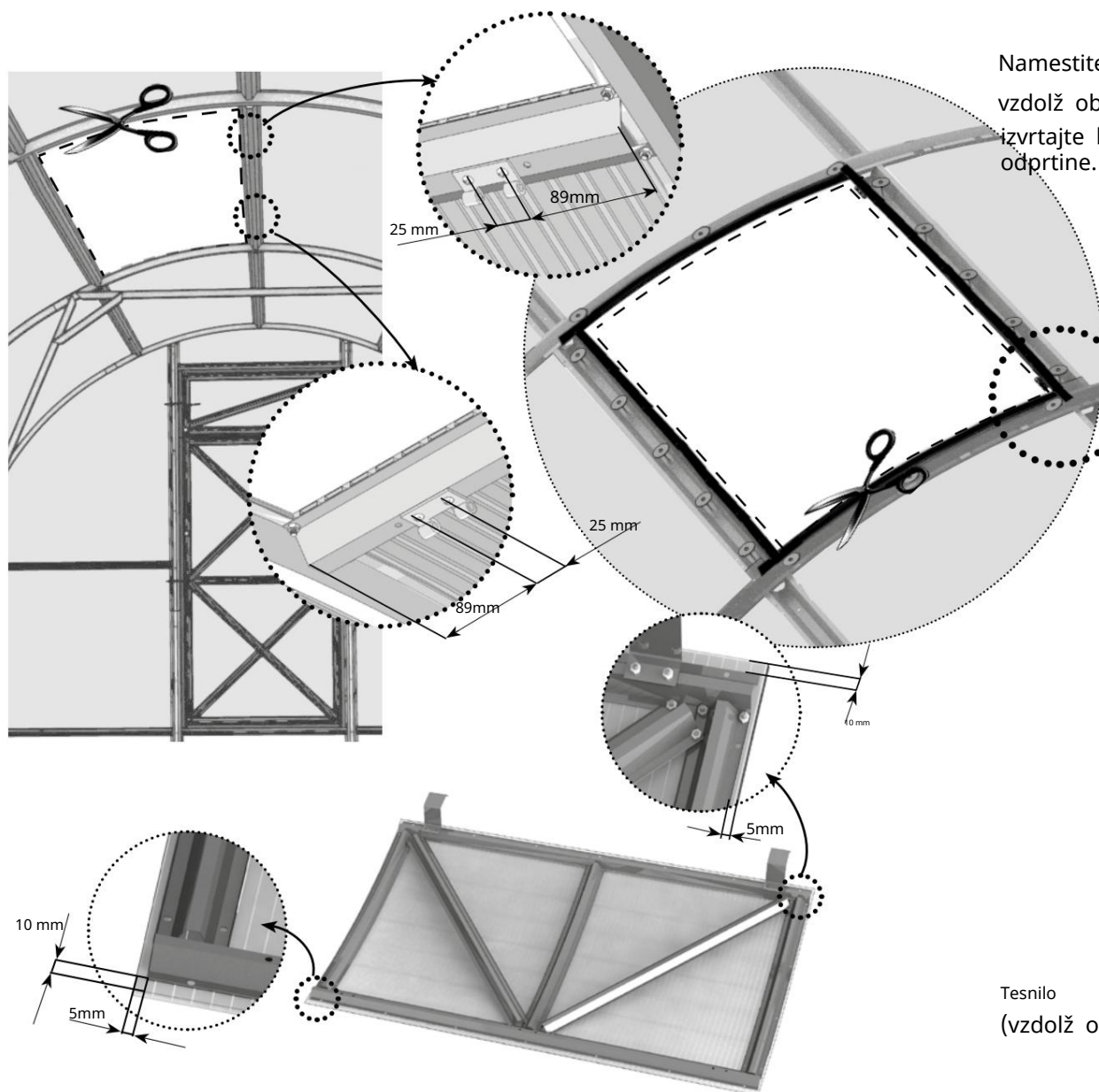

Odrezan kos polikarbonata položite na okno in ga odrežite vzdolž konture okvirja strešnega okna, pri tem pa ohranite zarez.

Postavite tesnilo na konturo reza in ga položite na rez polikarbonata. Robove zgornjega tesnila je treba sprostiti izven konture izreza, da odteče deževnica. Če želite to narediti, odrežite del tesnila z obeh koncev.

Namestite vijake s podložkami vzdolž oboda reza, predhodno izvrtajte luknje v podrobnostih odprtine.

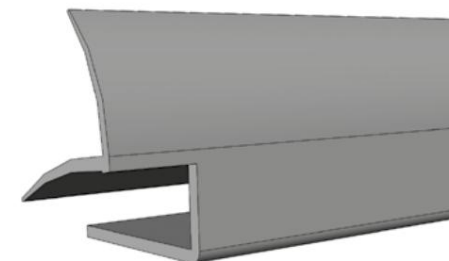

Na vrhu tesnilnih robov, ki mejijo na polikarbonat zunaj, prilepite lepilni trak.

Tesnilo
(vzdolž oboda reza)

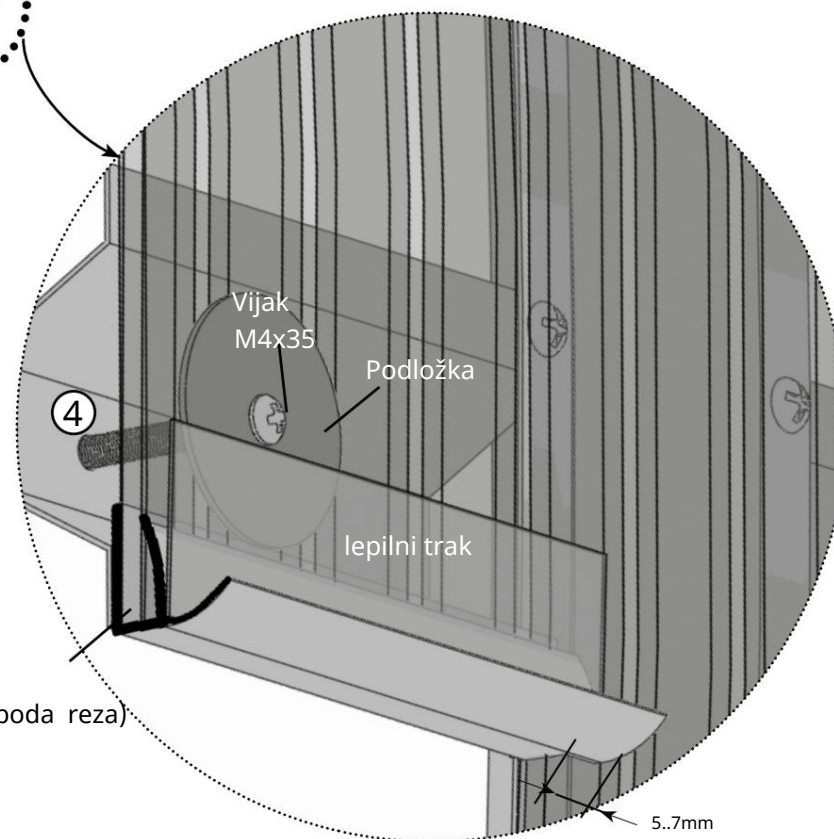

Namestite navpične in vodoravne pločevine na polikarbonat strešnega okna.

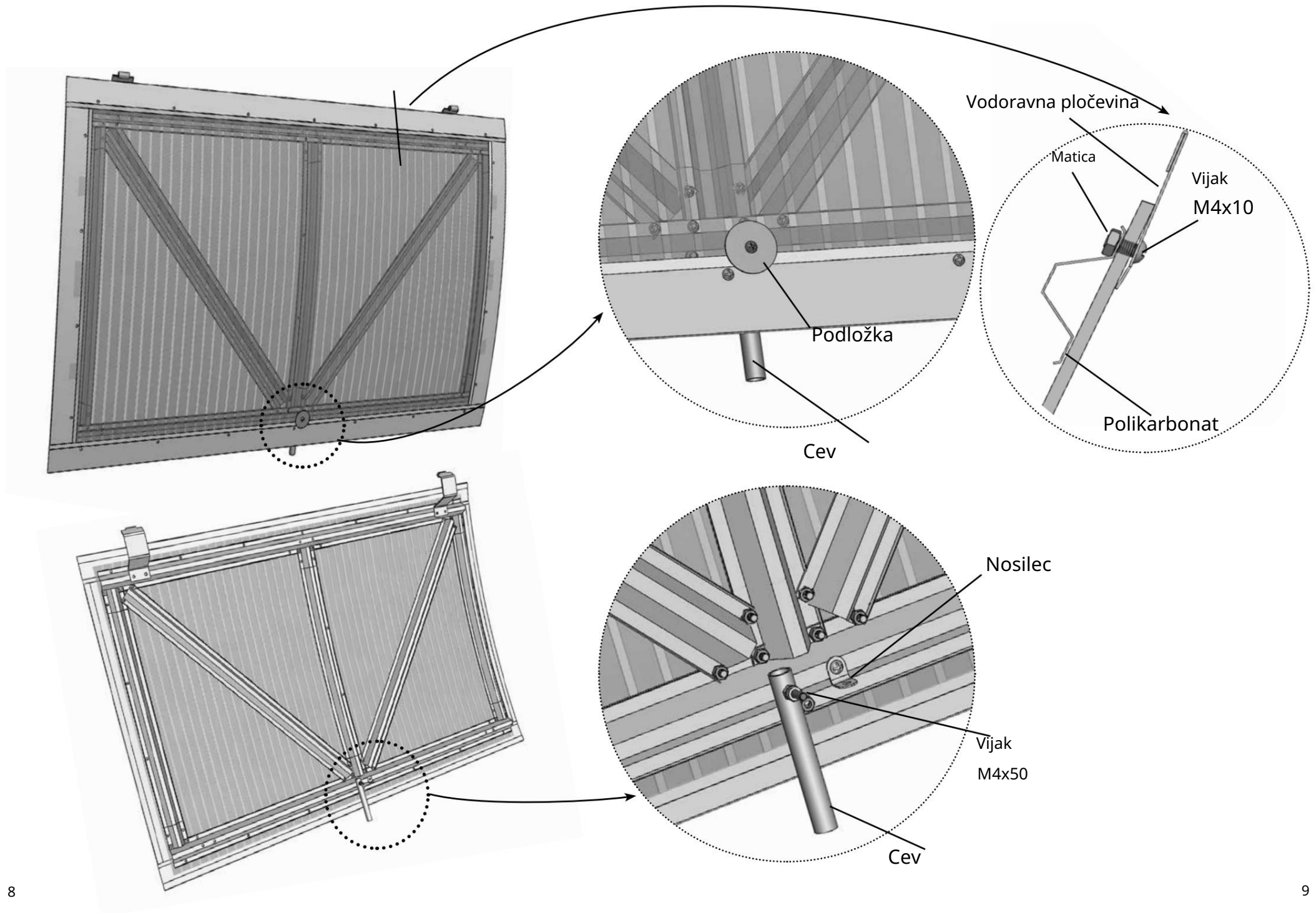

Varnostna matica M5

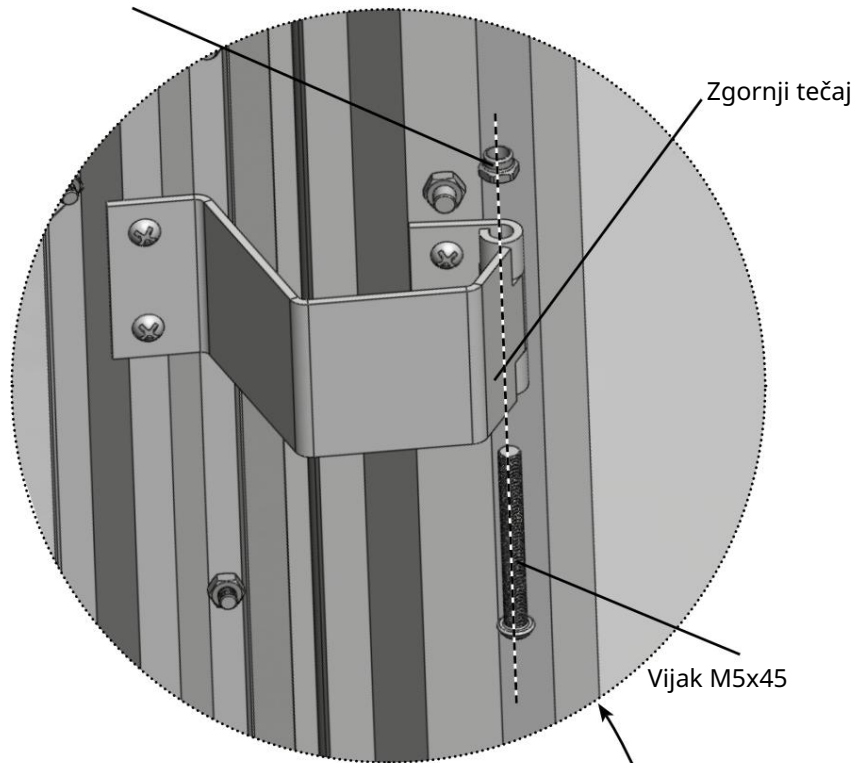

Veriga je pritrjena na vijake in zadržuje okence pred sunki vetra.

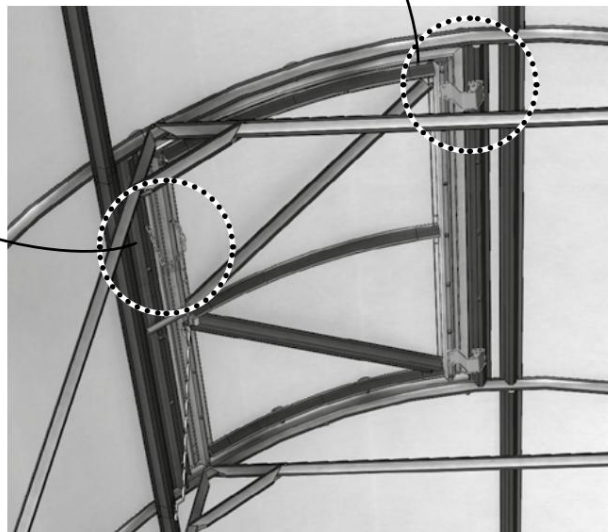
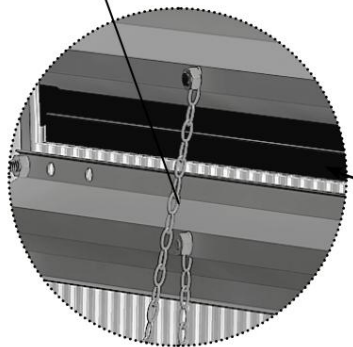

Nosilec

Kavelj

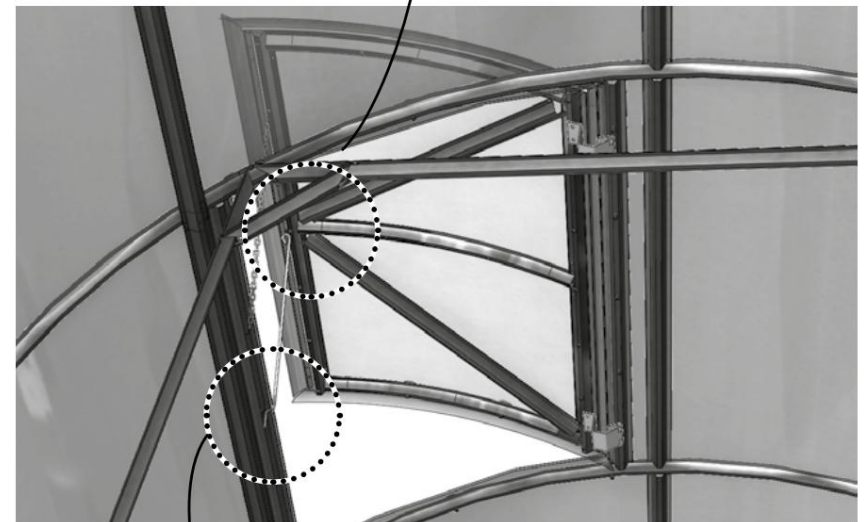
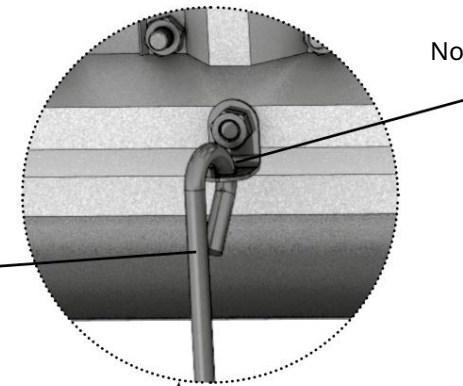

Nosilec

Kavelj

